

EINPOLIGE SCHALTER

Bestell Nr.	Marquardt Nr.	Bezeichnung	Preis €/Stk.	Bild
108	0100.2901	Einpoliger Ausschalter	5,80	
482	7-46	Elektronik-Schalter Halbwellenregler für stufenlose Drehzahländerung mit Stellrad für Drückerwegbegrenzung Arretierung in jeder Drückerposition möglich, Umschalter für Drehrichtungs- änderung, 2(3)a, 250V geeignet für Skil, Perles		
482 a		Elektronik-Schalter Halbwellenregler für stufenlose Drehzahländerung mit Stellrad für Drückerwegbegrenzung Arretierung in jeder Drückerposition möglich, Umschalter für Drehrichtungs- änderung, 2(3)a, 250V mit gewinkelttem Umschalthebel geeignet für Skil 1474H1, 1473H, 1541H3		
428	1116.0101	Einpoliger Wechsler Flachsteckanschluß 6,3mm Schaltbetätigungskraft 6,00N 12(2) Amp. 250V 10(2) Amp. 400V	7,90	

104 0100.1201 Einpoliger Ausschalter für Zentralbefestigung 2 A 250V 5,10

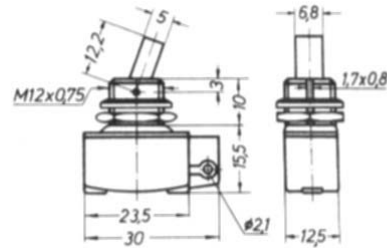
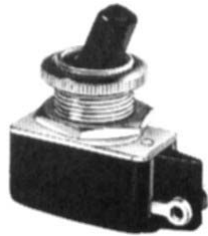

436 1821.1101 Einpoliger Ausschalter für Zentralbefestigung, geeignet für Geräte der Schutzklasse II 2,65

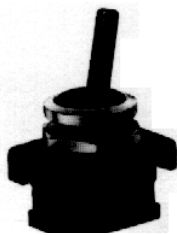

6(4)A, 250V
 Flachsteckeranschl. 4,8mm

4,8 mm

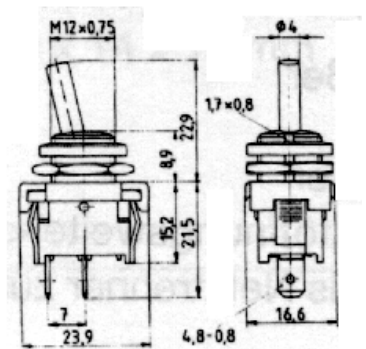



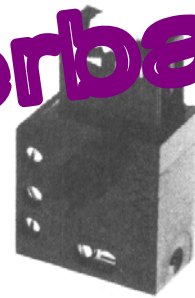

474 7-35 Einpoliger Elektronikschalter, Halbwellenregler, für stufenlose Drehzahländerung, mit Stellrad für Drückerwegbegrenzung, Arretierung in beide Richtungen, Drückerpositionen möglich 3(3)A ~ 250V~, geeignet für Fein, Hitachi, Perles, Bosch

nicht mehr lieferbar

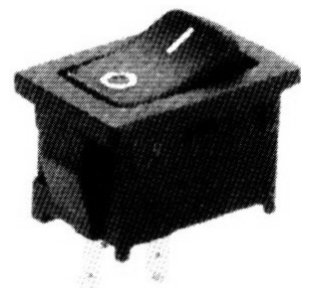

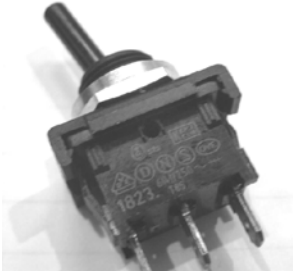
450a 1801.1146 Einpoliger Wippschalter Unbeleuchtet, schwarz mit Einschalt-Kennzeichnung 0-1 Anschluß Flachstecker 4,8mm 10 (4) A, 250V~ 1,30

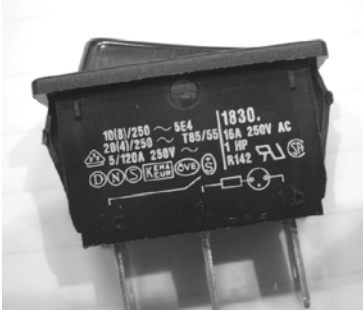

437	1823.1101	Einpoliger Kippschalter für Zentralbefestigung UMSCHALTER 6(4)A, 250V Flachsteckeranschlus0 4,8mm	3,25	
		4,8 mm 		
438	1828.1101	Umschalter mit AUS-Stellung in der Mitte 6(2)A 250V	4,05	
		4,8 mm 		
236b	0815.0101	Einpoliger Umschalter mit Ausstellung in der Mitte, ohne Rückzug 6A 250V	19,15	
501a	1830.3112	Einpoliger Wippschalter mit Signallampe ROT Gehäuse schwarz 16 (4)A 250V	2,45	

541 1838.1507 Umschalter mit AUS-Stellung in 2,40



Der Mitte
Einschalt-Kennzeichnung I - 0 - II
Beidseitig rastend
Gehäuse schwarz
Flachstecker 4,8mm

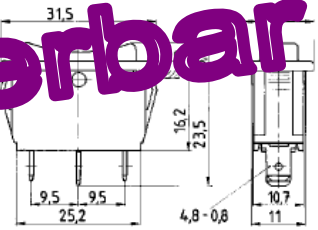

nicht mehr lieferbar

542 1838.1402 Umschalter mit AUS-Stellung in 3,15



der Mitte
Beidseitig tastend (T100)
Gehäuse schwarz
Flachstecker 4,8mm

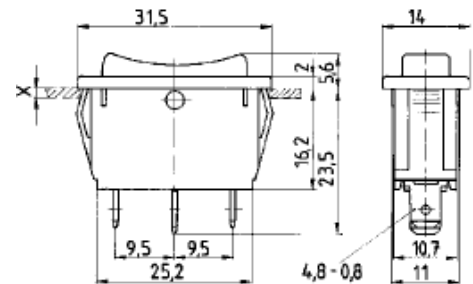

581 1838.1509 Umschalter mit AUS-Stellung in 2,50



der Mitte
Einschalt-Kennzeichnung I - 0 - II
Beidseitig rastend
Gehäuse schwarz
Flachstecker 4,8mm

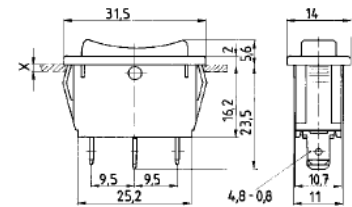

nicht mehr lieferbar!

Einzelstücke noch am Lager, solange der Vorrat reicht !